



SibStore
интернет-магазин товаров

Интернет-магазин детской мебели

<https://sib-store.ru>

Инструкция по сборке
Кровать «Домик» люкс



Модель 2017г.



Подготовительные работы

Итак, вам представился шанс собрать мебель самому, и если вы хотите, чтобы процесс сборки мебели доставлял вам только удовольствие, необходимо придерживаться некоторых обязательных условий. Подготовительный этап в этом деле очень важен, не менее чем сам процесс осуществления сборки мебели.

- Подготовьте нужные инструменты. О том, какие из них могут вам понадобиться, будет рассказано ниже.
- Точно определите место, где будет находиться собранное изделие. Подготовьте помещение к предстоящим работам, уберите все лишние вещи вокруг, которые могут помешать в процессе сборки.
- Начинайте сборку максимально близко к тому месту, где будет находиться изделие, так как в собранном виде его будет трудно перемещать.
- Распакуйте детали и найдите крепежные изделия. Осмотрите детали на наличие повреждений. При обнаружении повреждений, зафиксируйте их в прилагаемом акте и отправьте нам фотографии.
- Выполнять сборку изделия удобнее вдвоем.
- Следуйте инструкции и у Вас все получится!

Перечень необходимых инструментов

Вам понадобятся некоторые инструменты, значительно упрощающие этот процесс. Начнем с того, что может вам пригодиться при выполнении сборки данной конструкции. В этот список входят:

- рулетка – она нужна для измерения свободного пространства при определении места размещения будущей конструкции.
- не забудьте об отвертке, а еще лучше шуруповерте с битой PH2, он значительно ускорит весь процесс сборки.
- резиновый молоток – он будет полезен в случае, когда будет нужно выполнить установку пластиковых заглушек для крепежных винтов.
- шестигранные ключи №4 или шестигранные биты №4 для шуруповерта будут самыми востребованными инструментами.
- обычные гаечный ключ на 10 или накидная гаечная головка на 10.





Шаг №1 | Сборка ящика

Закрепите левую и правую боковые стенки к фасаду ящика при помощи эксцентриковой стяжки. Отверстия под эксцентрики должны быть внутри ящика.

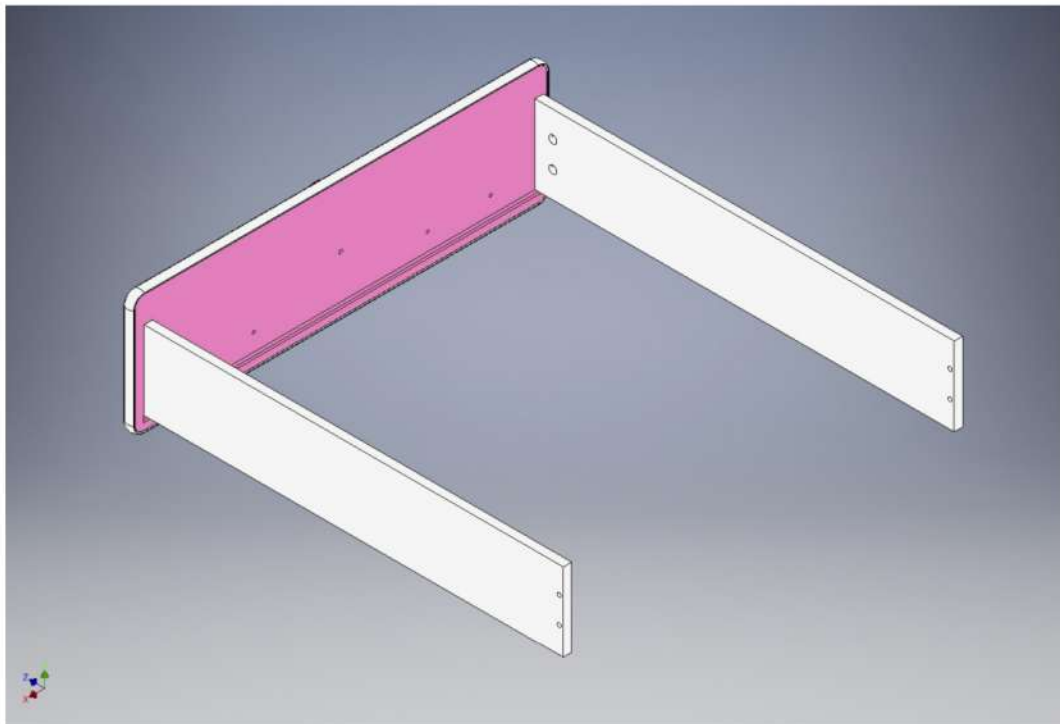

Шаг №2 | Сборка ящика

Установите заднюю стенку ящика. Крепеж: евроинт 7x50.

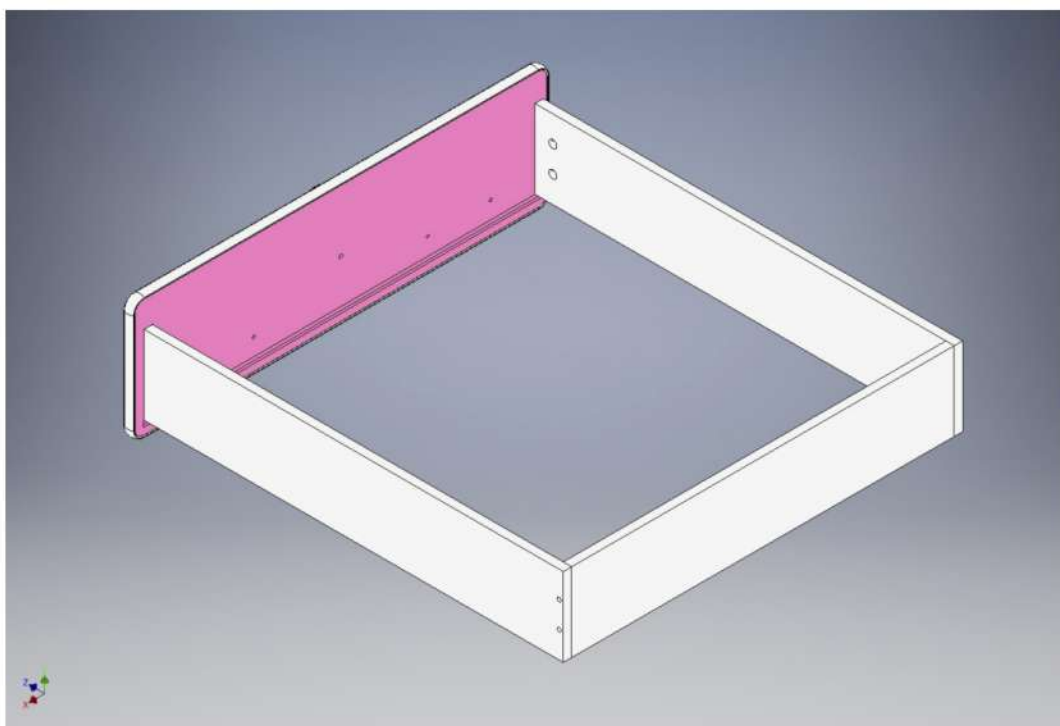



Шаг №3 | Сборка ящика

Закрепите дно ящика на евроинты 5x50 (по 12 шт. на ящик).

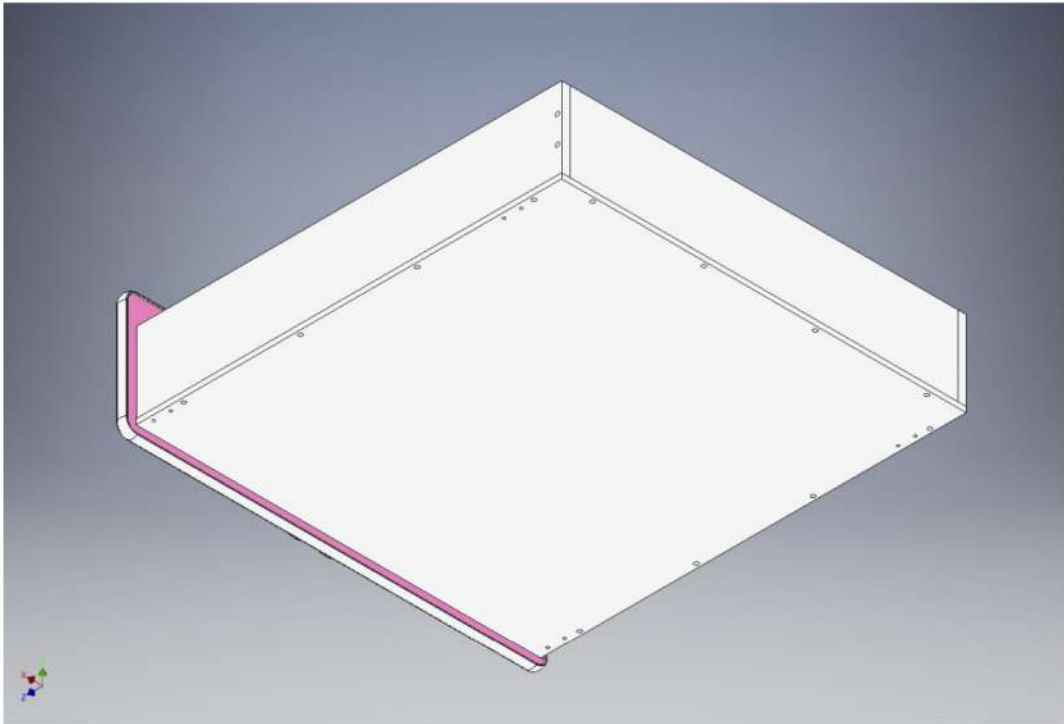

Шаг №4 | Сборка ящика

На евроинты 6,3x13 закрепите ролики.





Шаг №5 | Сборка ящика

Установите наклейки (трава) на фасаде ящика. Крепеж: винт М4х25.

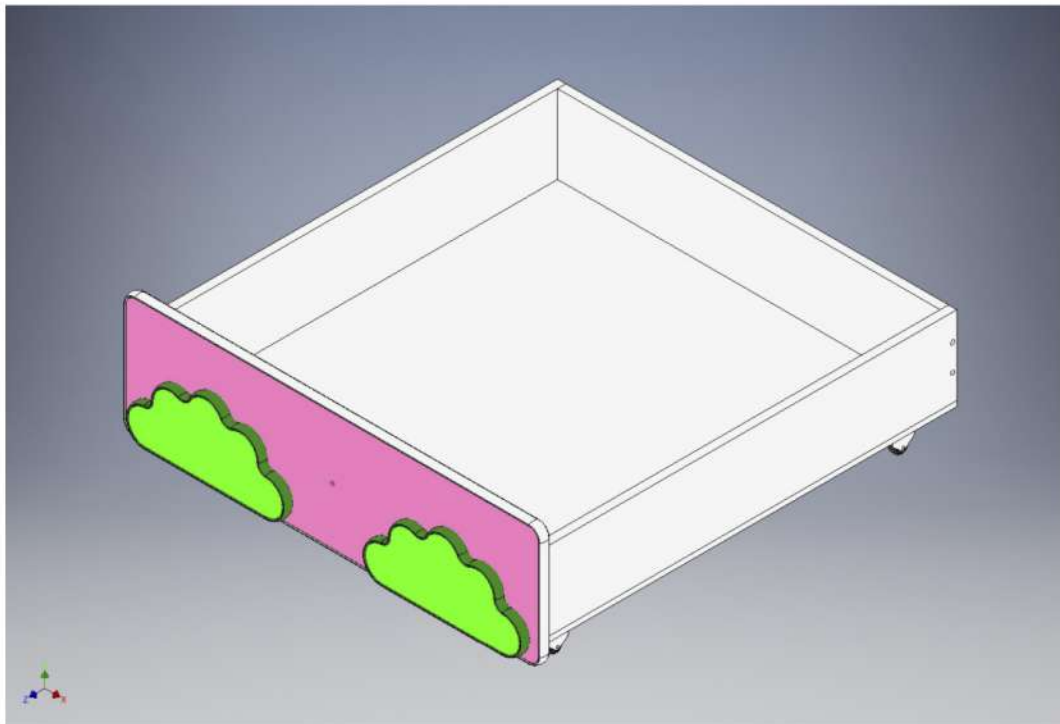

Шаг №6 | Сборка ящика

На мебельный винт с колпачковой гайкой закрепите ромашку и круглую вставку. Круглая вставка с отверстием по центру $d=7\text{мм}$.

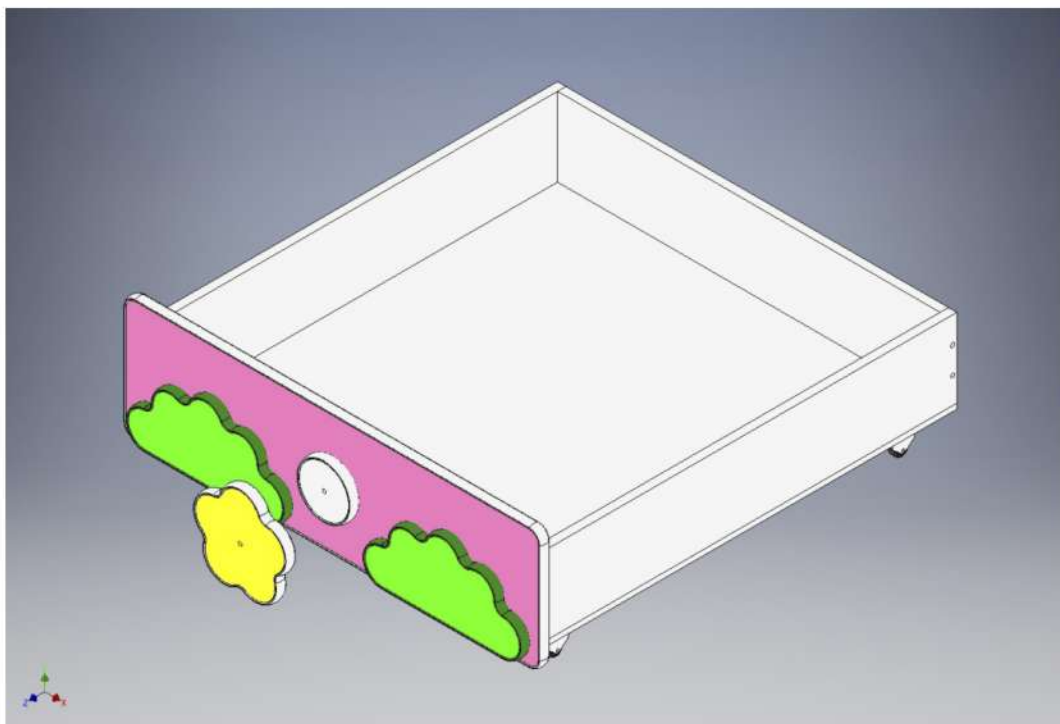



Сборка ящика завершена

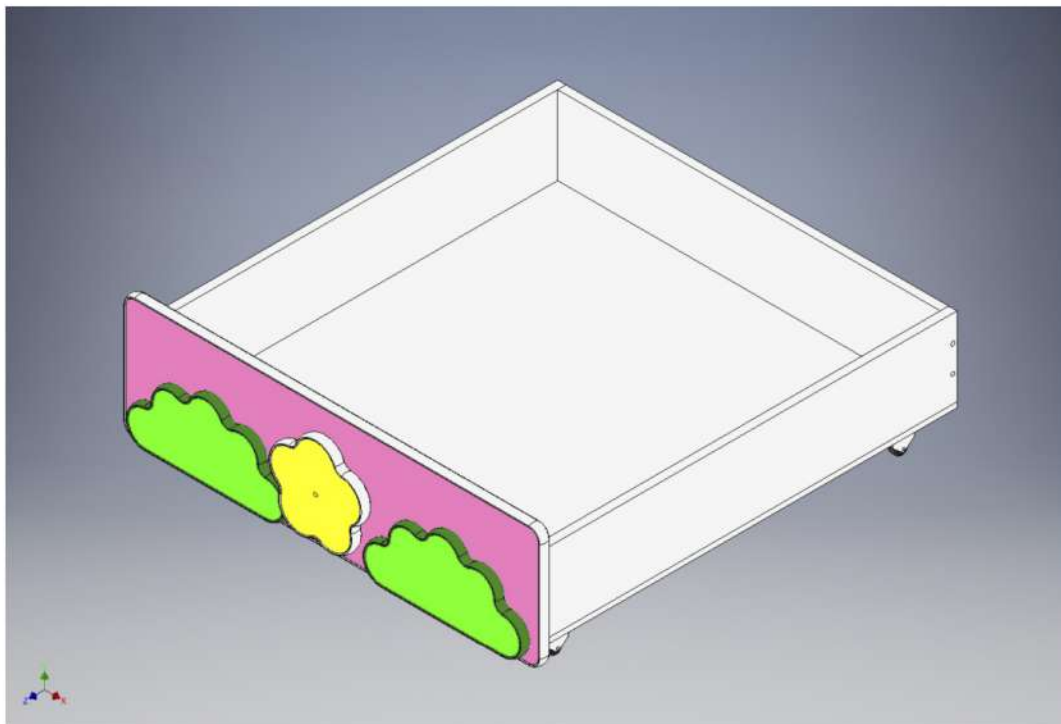



Шаг №1 | Сборка кровати

Закрепите левую торцевую и заднюю стенки евроинтами 7x50 (2 шт.). Отверстие над окном должно быть с внутренней стороны кровати. На левой торцевой стенке отверстия для крепления петель.

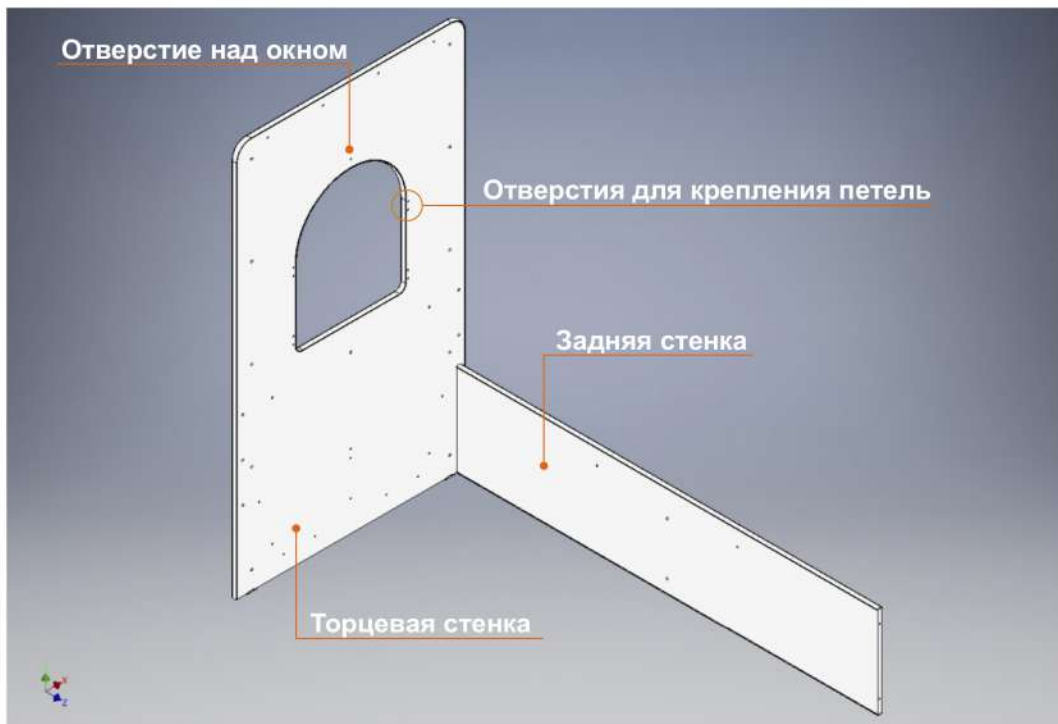

Шаг №2 | Сборка кровати

Установите вторую торцевую стенку. Закрепите ее евроинтами 7x50 (2 шт.). Отверстие над окном в обеих торцевых стенках должно быть внутри кровати.

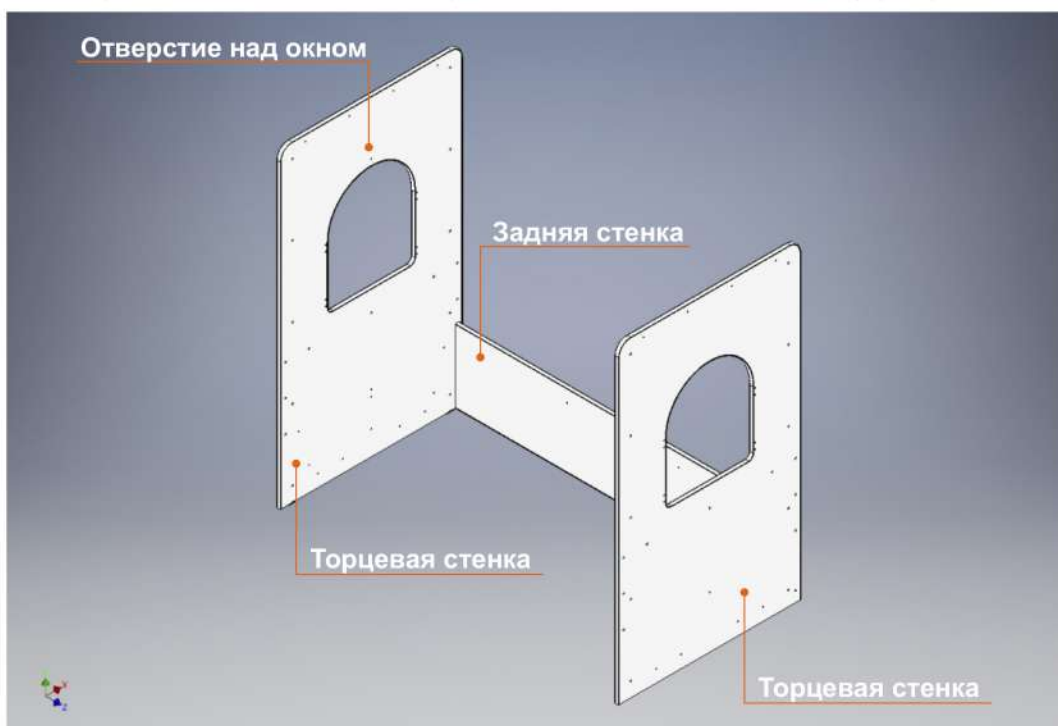



Шаг №3 | Сборка кровати

Закрепите вертикальные планки и подоконник на торцевых стенках при помощи евровинтов 7x50 (25 шт.). Сквозное отверстие на вертикальной планке должно быть ближе к полу.

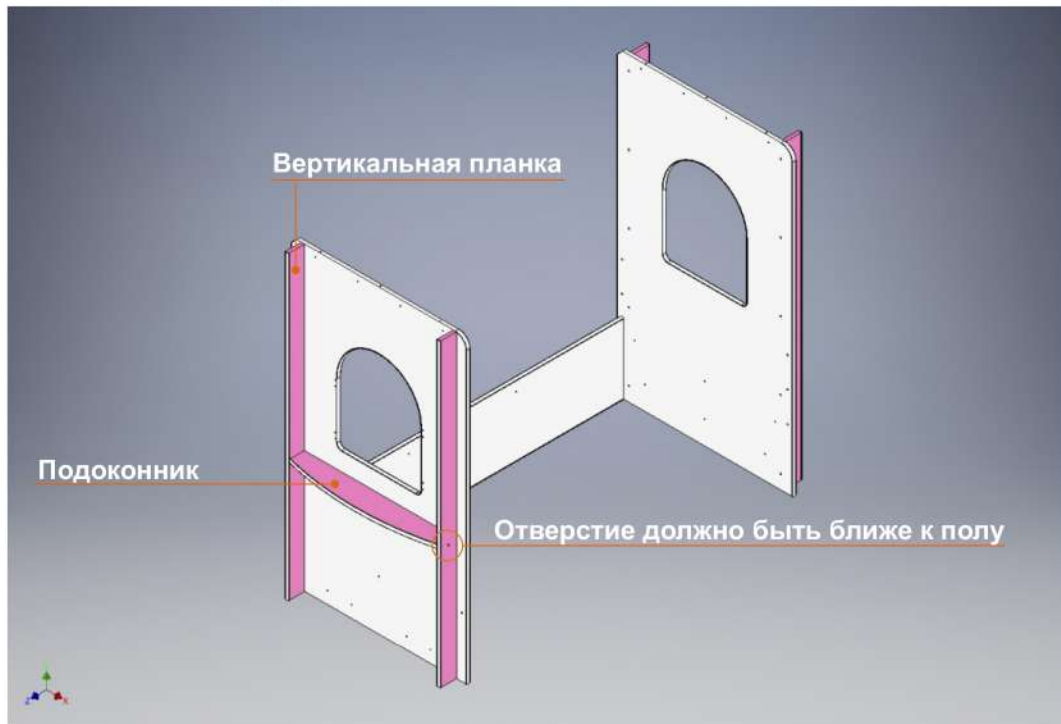

Шаг №4 | Сборка кровати

На винты M4x25 (5 шт.) закрепите наклейки трава и ромашка. Ромашка с глухим отверстием по центру и установленной в него футоркой.

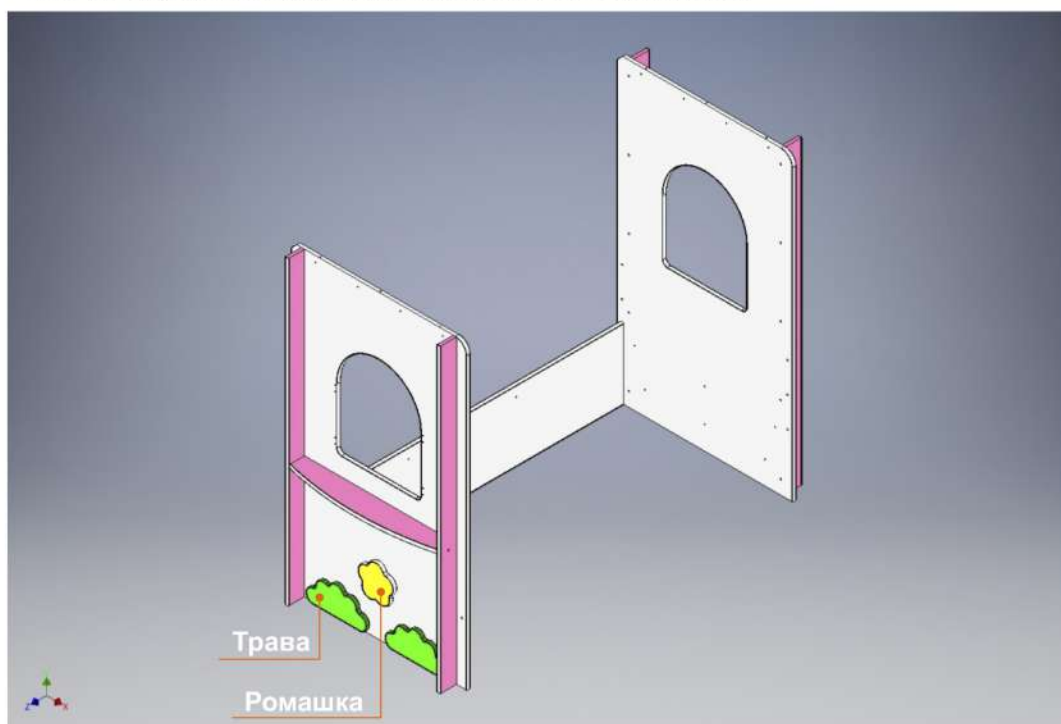



Шаг №5 | Сборка кровати

С помощью петель и евроинтов 6,3x13 (16 шт.) установите створки на окна. Весь крепеж с внешней стороны кровати.

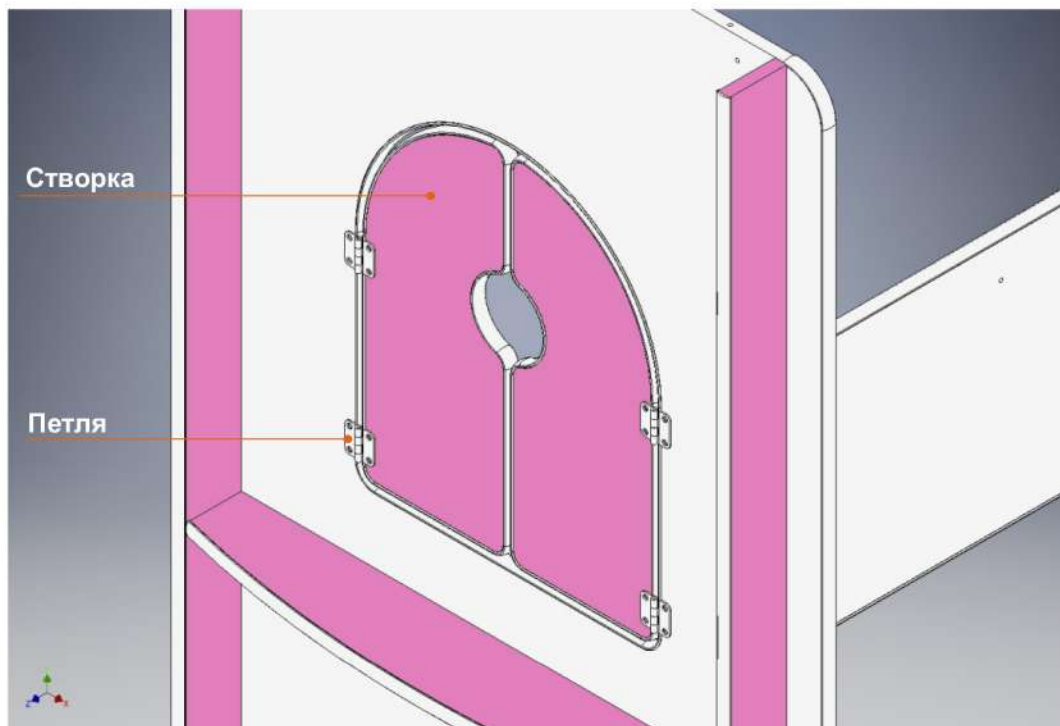

Шаг №5а | Сборка кровати

Закрепите круг (притвор) на винт M4x25, как показано на рис. 5а. Круг (притвор) со сквозным отверстием d=5мм.

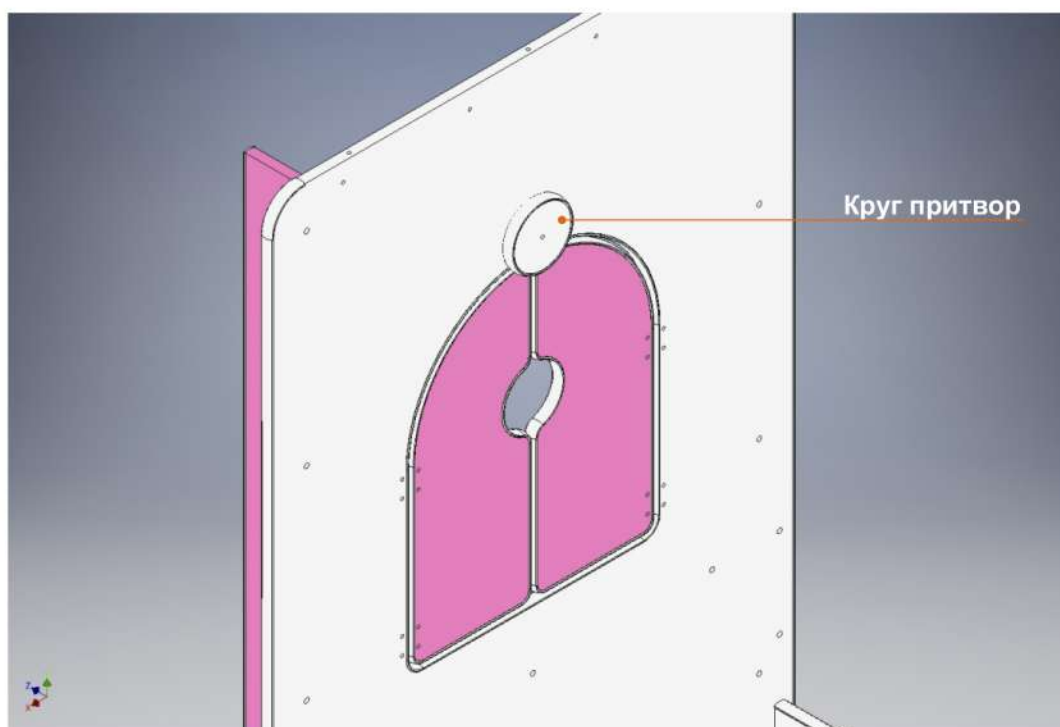



Шаг №6 | Сборка кровати

Установите 2 задние горизонтальные планки. Крепеж: евроинт 7x50 (4 шт.).

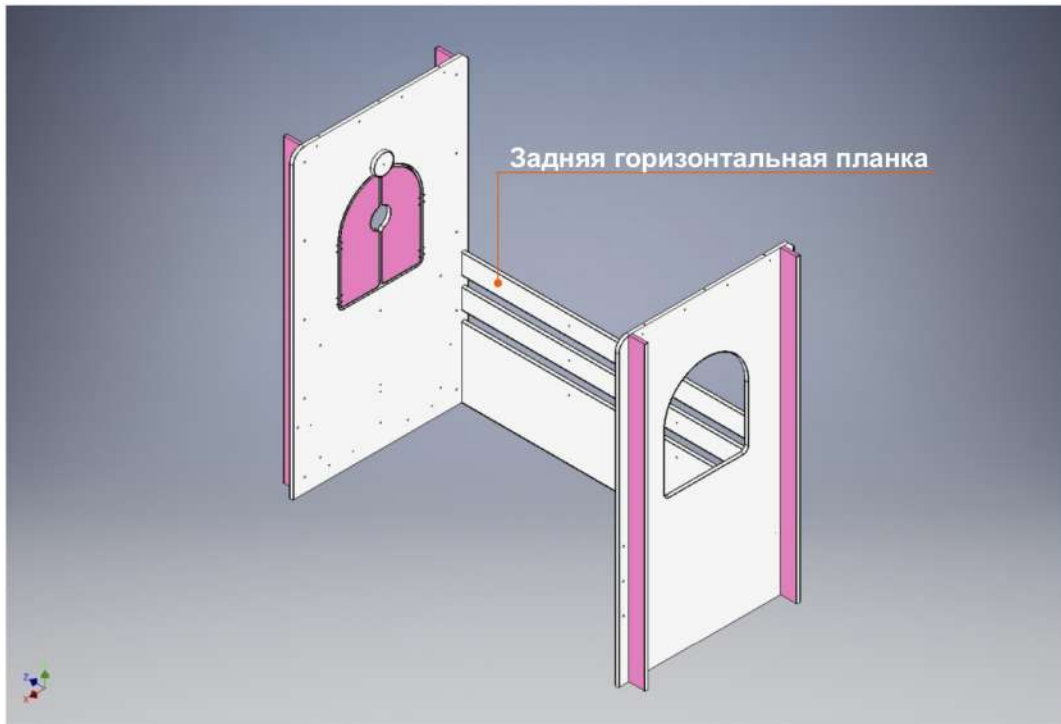

Шаг №7 | Сборка кровати

Закрепите 2 столбика на винты М4х25 (6 шт.).

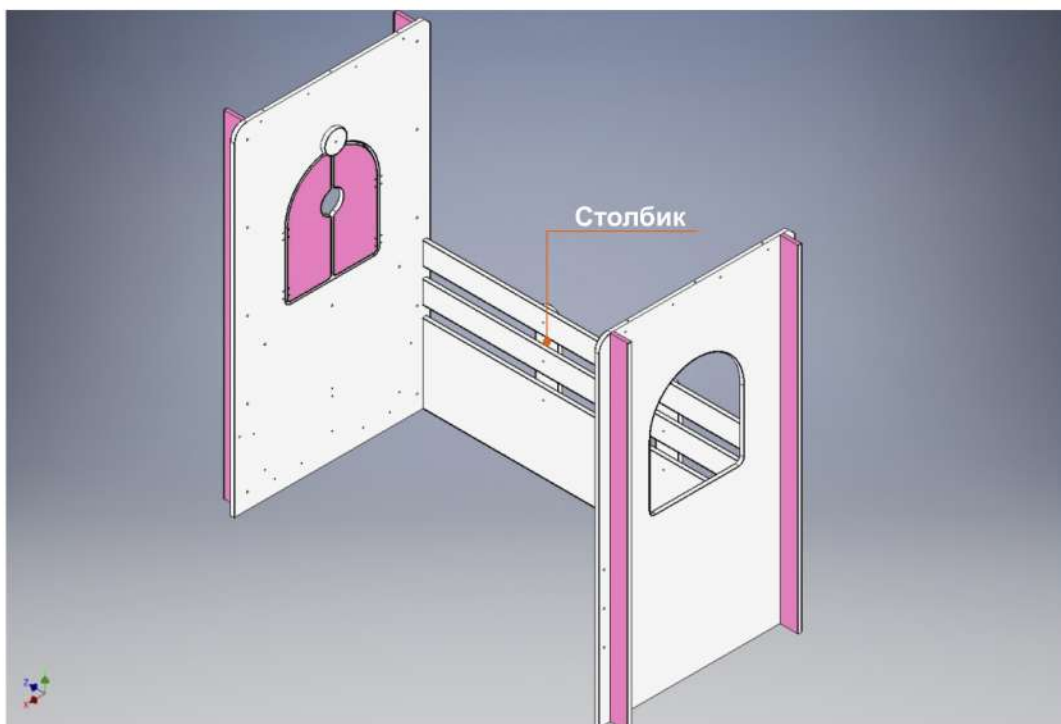



Шаг №8 | Сборка кровати

Установите треугольники (фронтоны) с внешней стороны торцевых стенок. Крепеж изнутри на винты М4х25 (8 шт.). Отверстия отмеченные стрелкой должны быть ближе к лицевой части.

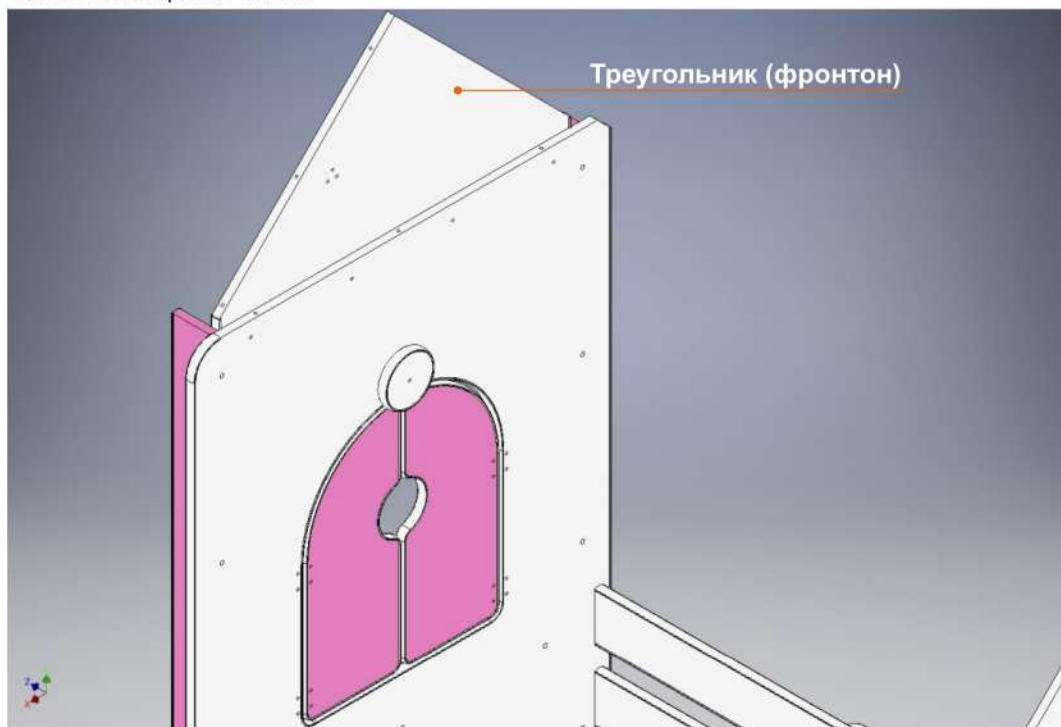

Шаг №9 | Сборка кровати

Закрепите планки на фронтонах при помощи евровинтов 7х50 (14 шт.). 3 отверстия по длинной стороне планки указаны стрелками. Плюс еще одно для стяжки между собой.

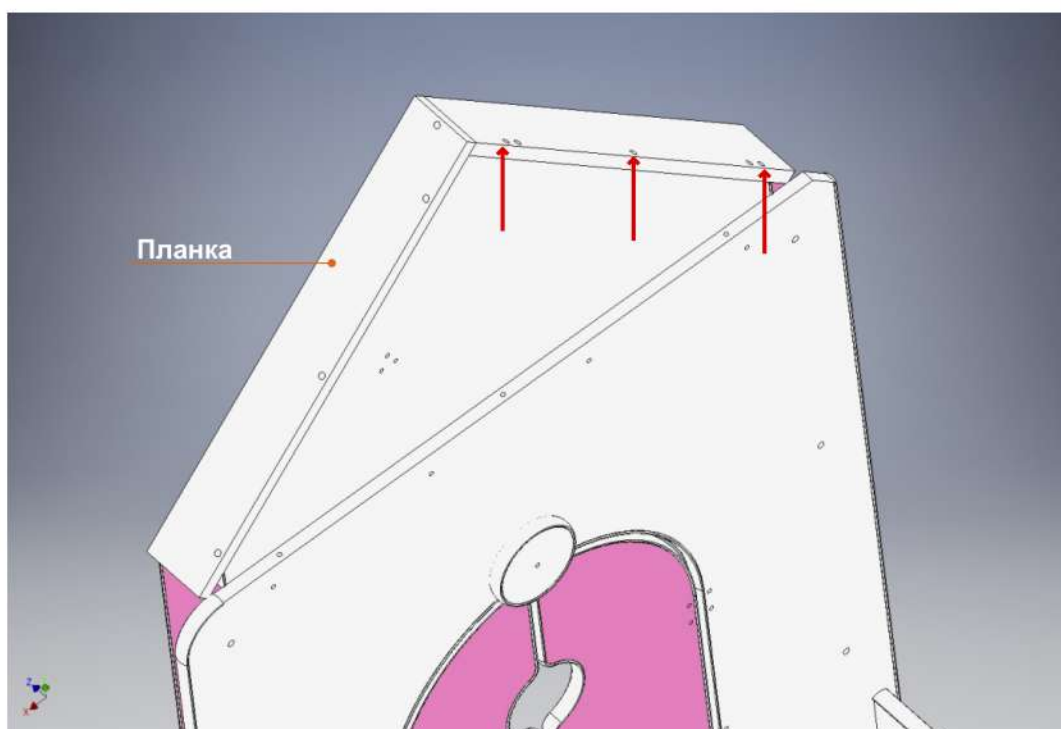



Шаг №10 | Сборка кровати

Установите накладки при помощи евровинтов 7x50 (12 шт.) с каждой стороны кровати.



Шаг №11 | Сборка кровати

Закрепите 2 ромашки на межсекционную стяжку (2 шт.). Ромашки со сквозным отверстием по центру d=5мм.





Шаг №12 | Сборка кровати

На евровинты 7x50 (2 шт.) закрепите перегородку внутри кроватки к задней стенке.

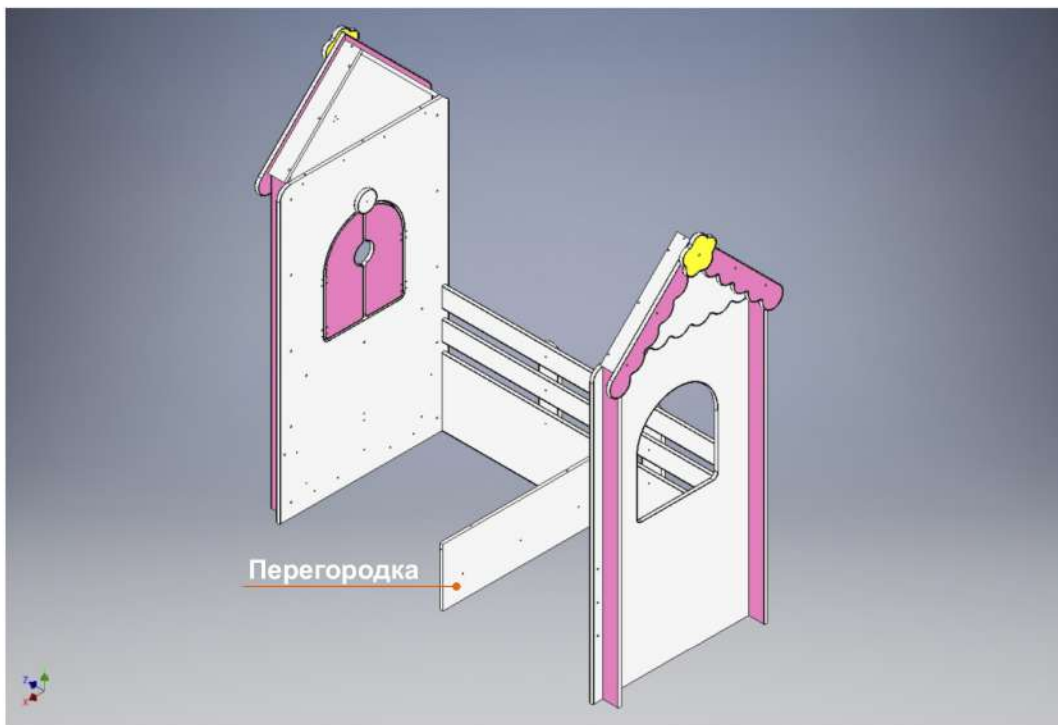

Шаг №13 | Сборка кровати

На перегородку установите направляющие ящиков (из МДФ). Крепеж: винты М4x40 (3 шт.). Скосы направляющих должны быть направлены на лицевую сторону кроватки.

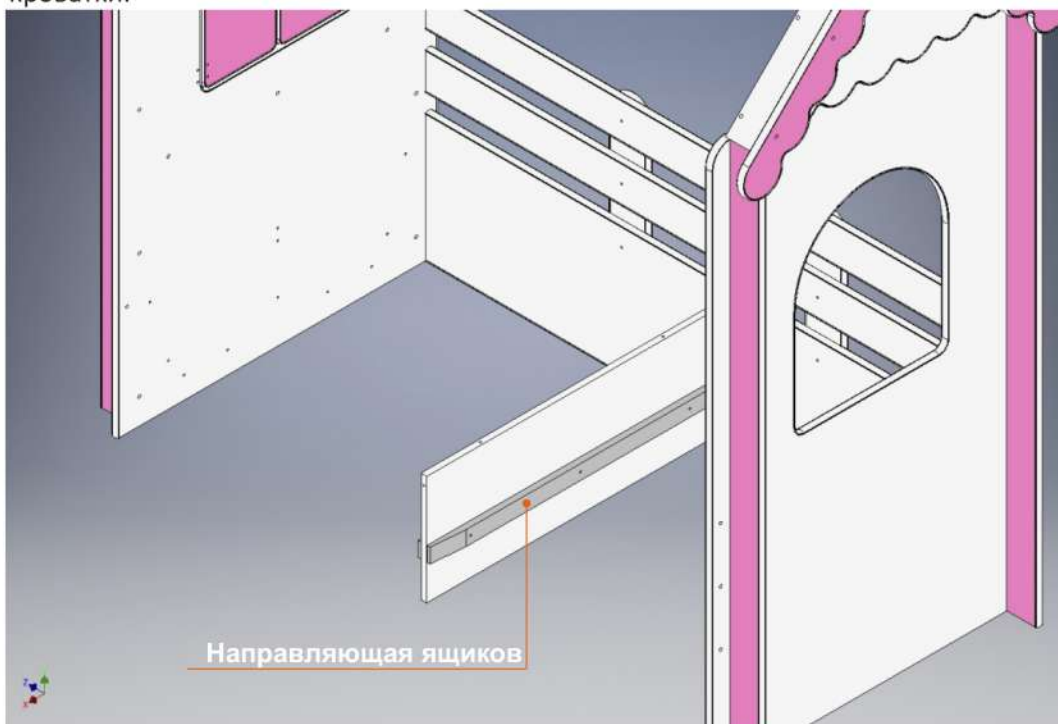



Шаг №14 | Сборка кровати

Закрепите планки при помощи винтов М4х25 (6 шт.) на торцевые стенки. И направляющие на М4х20 (6 шт.).

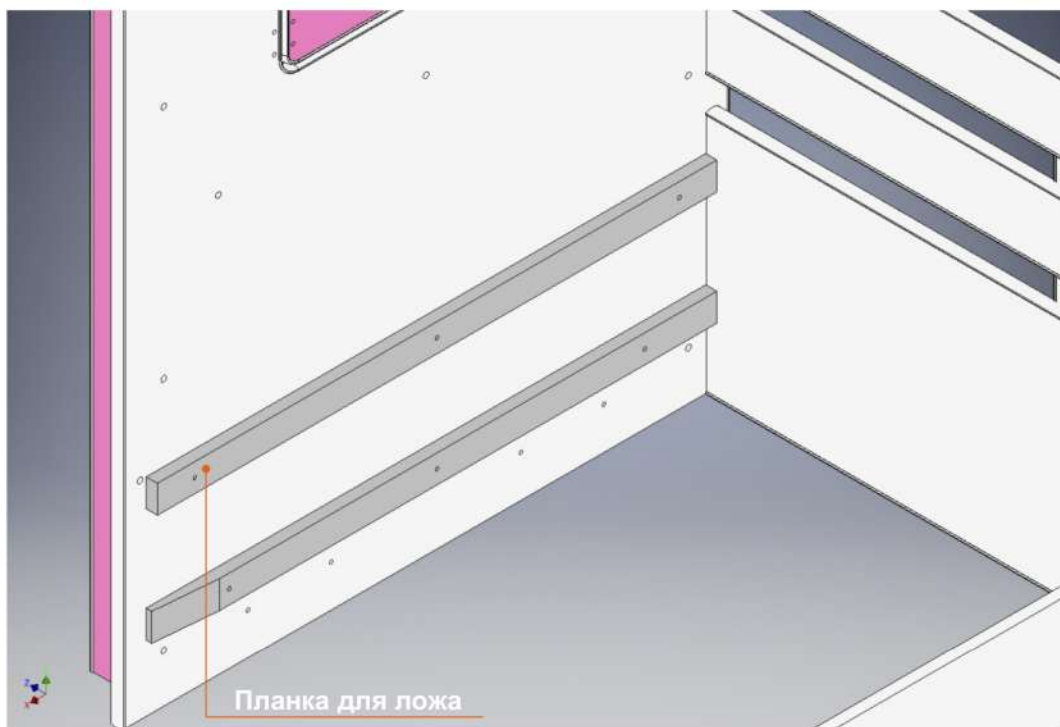

Шаг №15 | Сборка кровати

Установите горизонтальную планку. Крепеж: евровинт 7х50 (2 шт.). Отверстие d=8мм должно быть внизу, показано стрелкой.

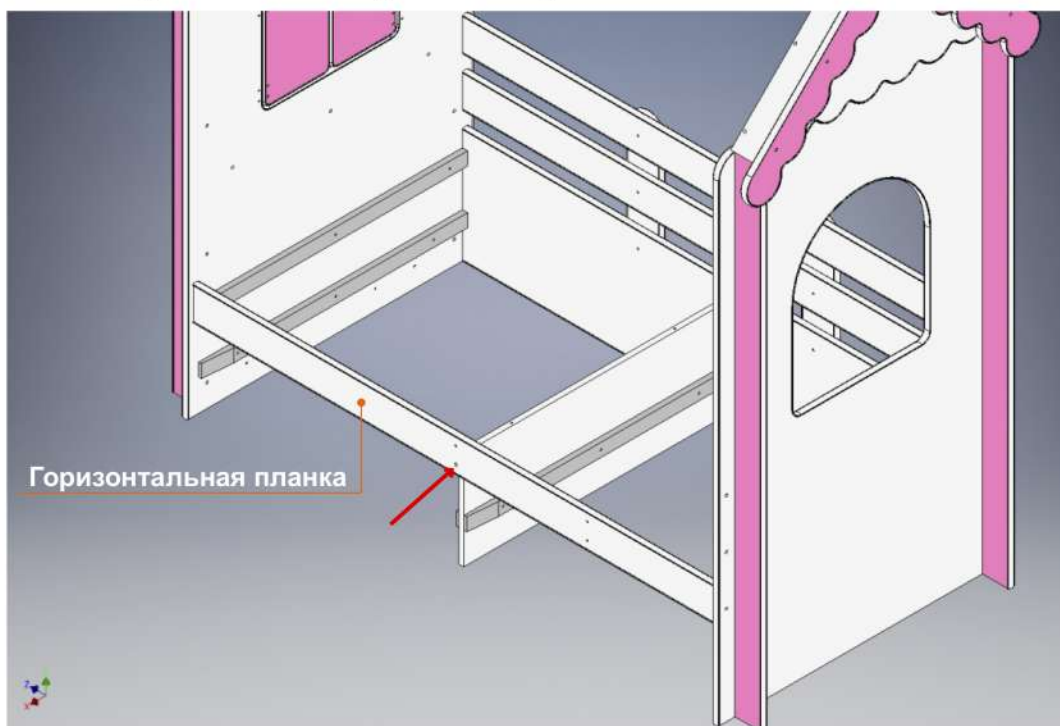



Шаг №16 | Сборка кровати

Закрепите 2 горизонтальные планки бортика на евроинт 7x50 (2 шт.). Верхняя планка с меньшим числом отверстий.

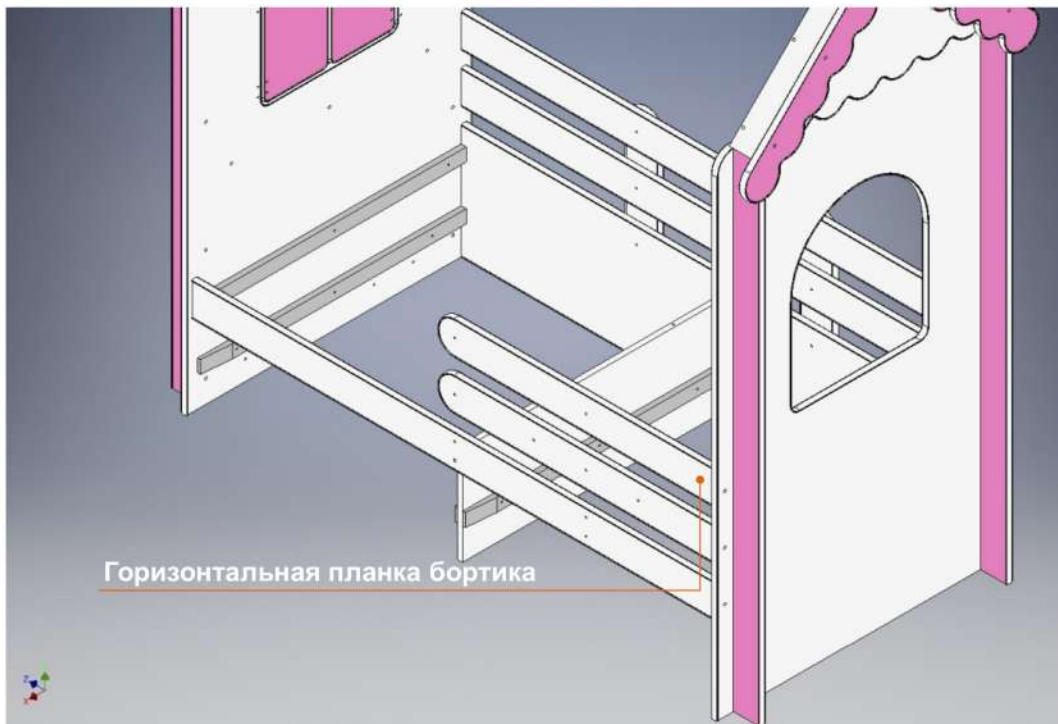

Шаг №17 | Сборка кровати

На винты M4x25 (7 шт.) закрепите лицевые столбики. Весь крепеж изнутри кроватки. Отверстия, помеченные стрелками, пока в крепеже не участвуют.

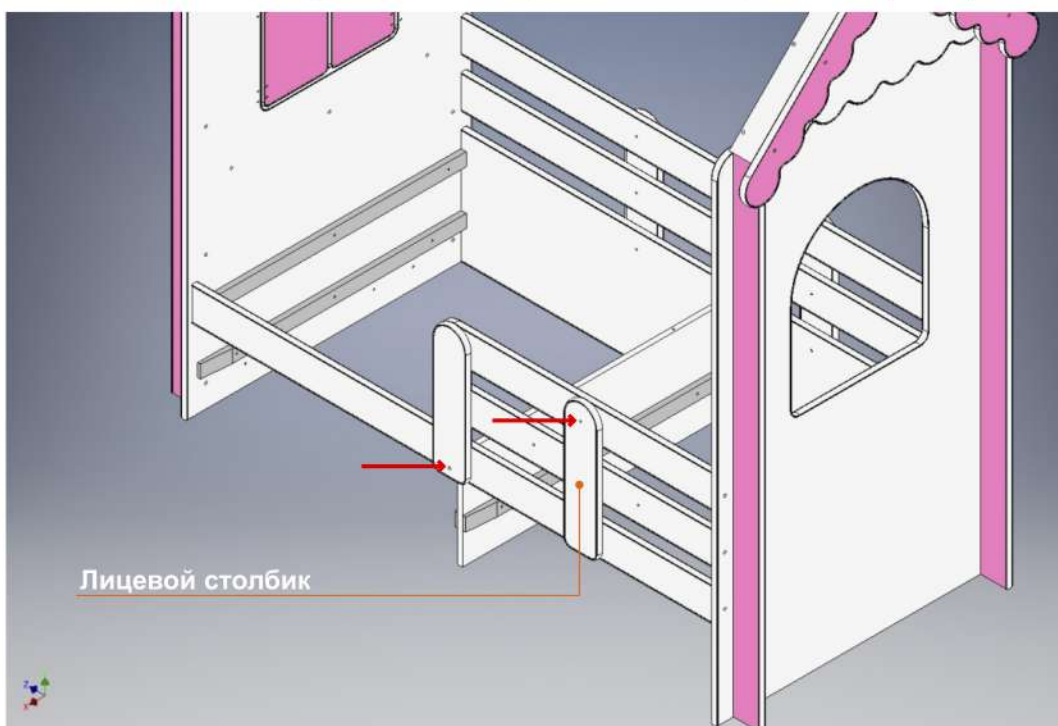



Шаг №18 | Сборка кровати

Закрепите наклейки на бортик (2 листа и ромашка). Листы крепятся на винты М4х25 (2 шт.), а ромашка на винт М4х45.

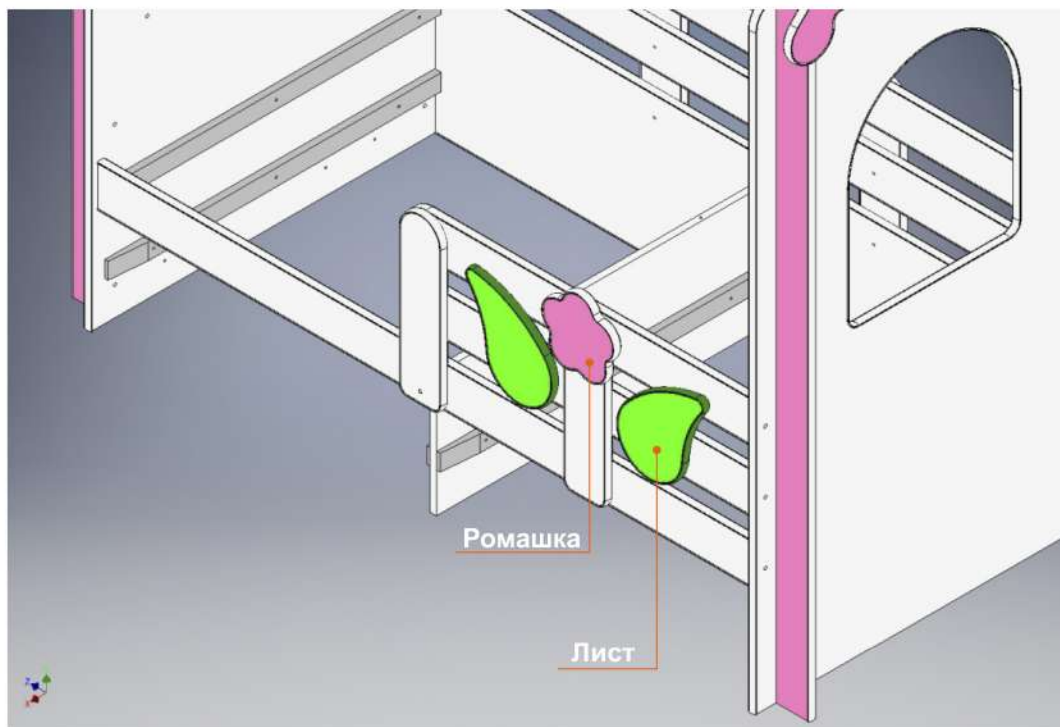

Шаг №19 | Сборка кровати

Для установки ложа нужно снять лицевой бортик в сборе. Для этого открутите 3 евровинта 7х50 на одной стороне и 1 на другой.

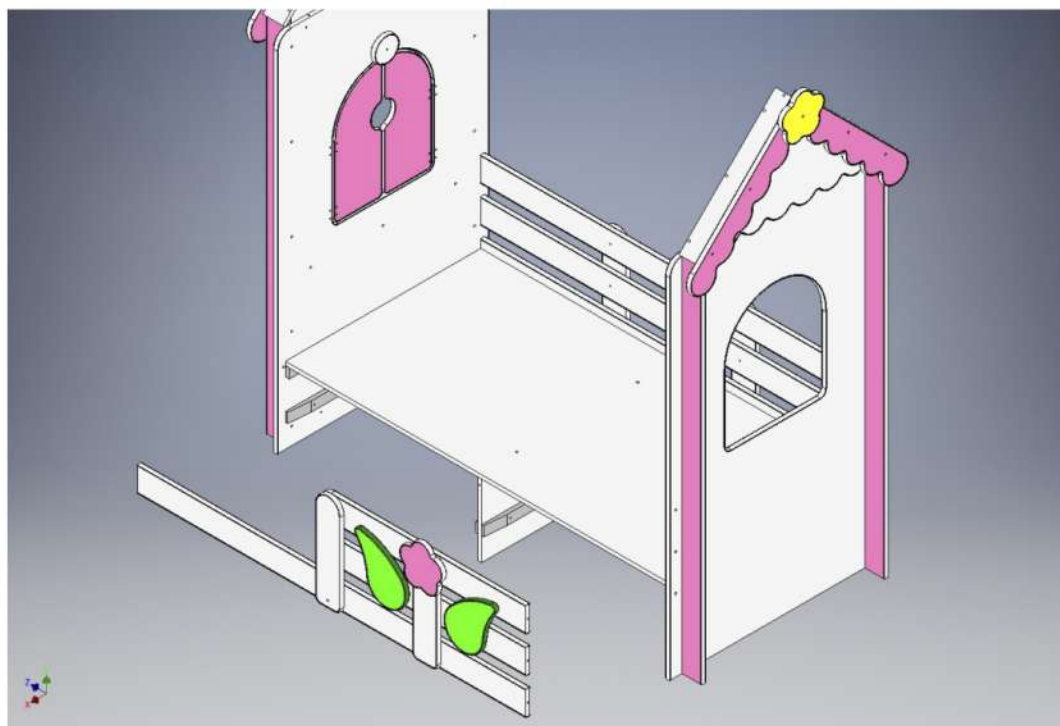



Шаг №20 | Сборка кровати

Установите ложе и закрепите лицевой бортик обратно. Ложе дополнительно фиксируется на 2 евровинта 7x50. Еще один евровинт 7x70 нужно закрутить с лицевой стороны, показано стрелкой.

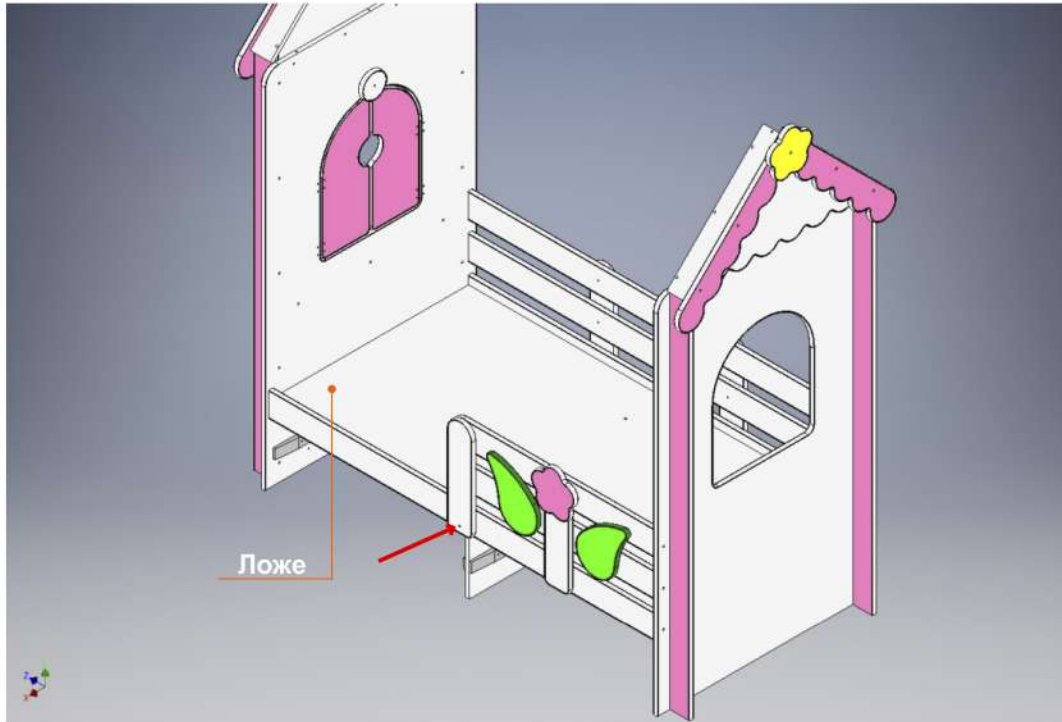

Шаг №21 | Сборка кровати

Закрепите потолок на евровинты 7x50 (6 шт.). Кант должен быть на лицевой стороне.

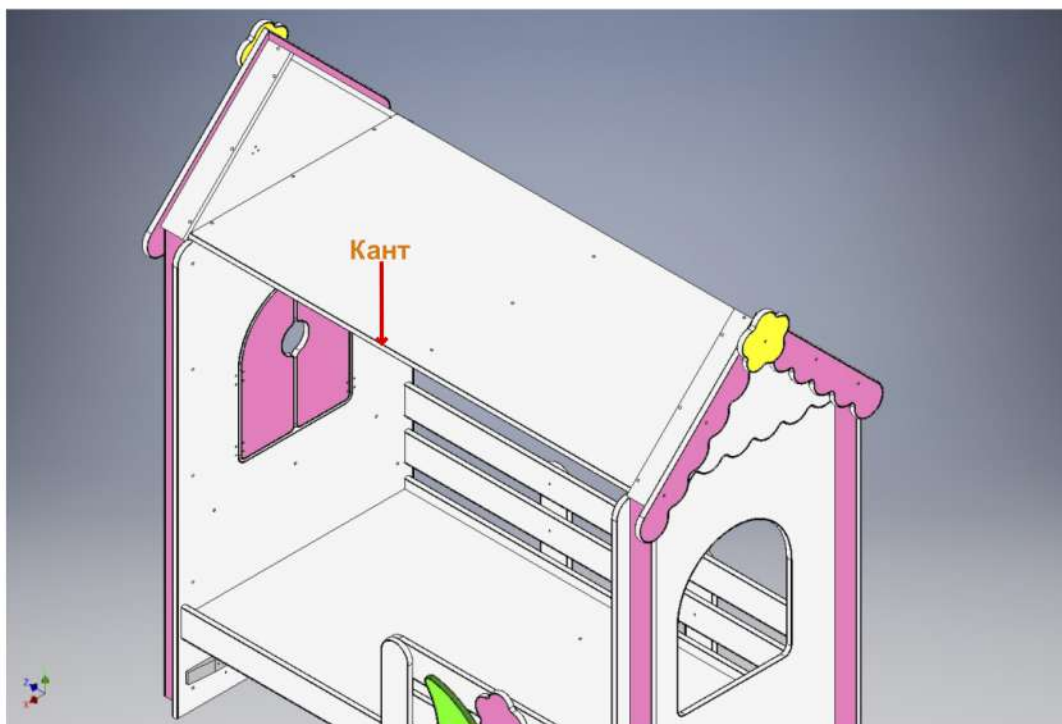



Шаг №22 | Сборка кровати

Установите треугольник-перегородку. Крепеж: евроинт 7x50 (3 шт.). Окружность из отверстий должна быть ближе к лицевой стороне.

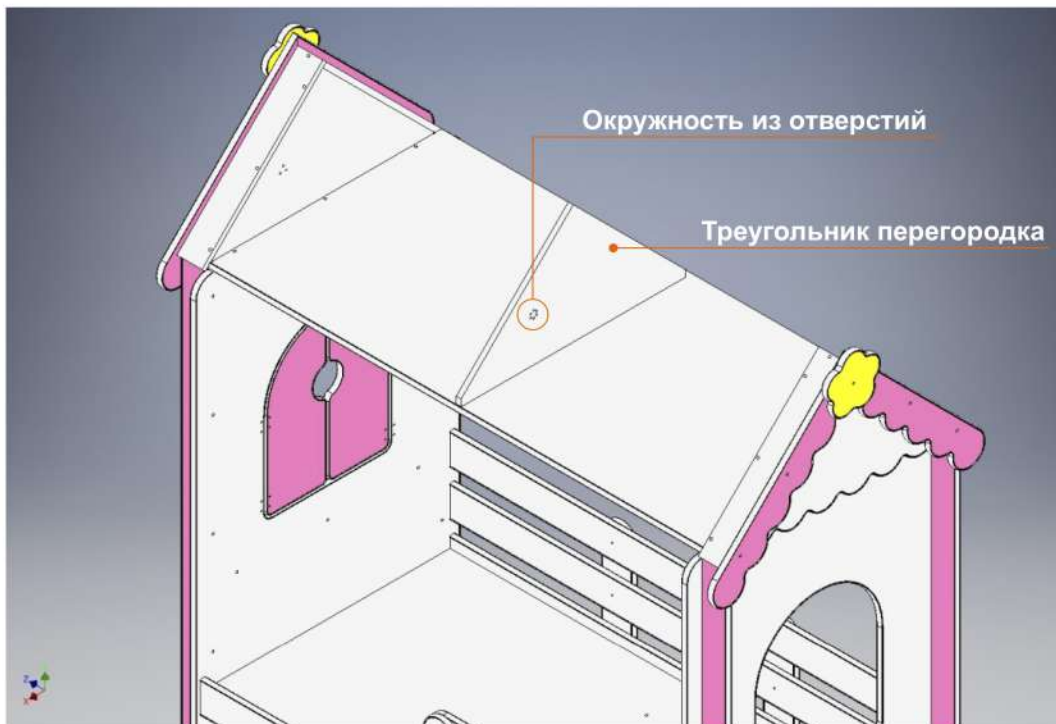

Шаг №23 | Сборка кровати

Закрепите задний скат крыши. Отверстия, указанные стрелкой, на евроинт 7x50 (3шт.), остальные евроинт 7x70 (4 шт.).

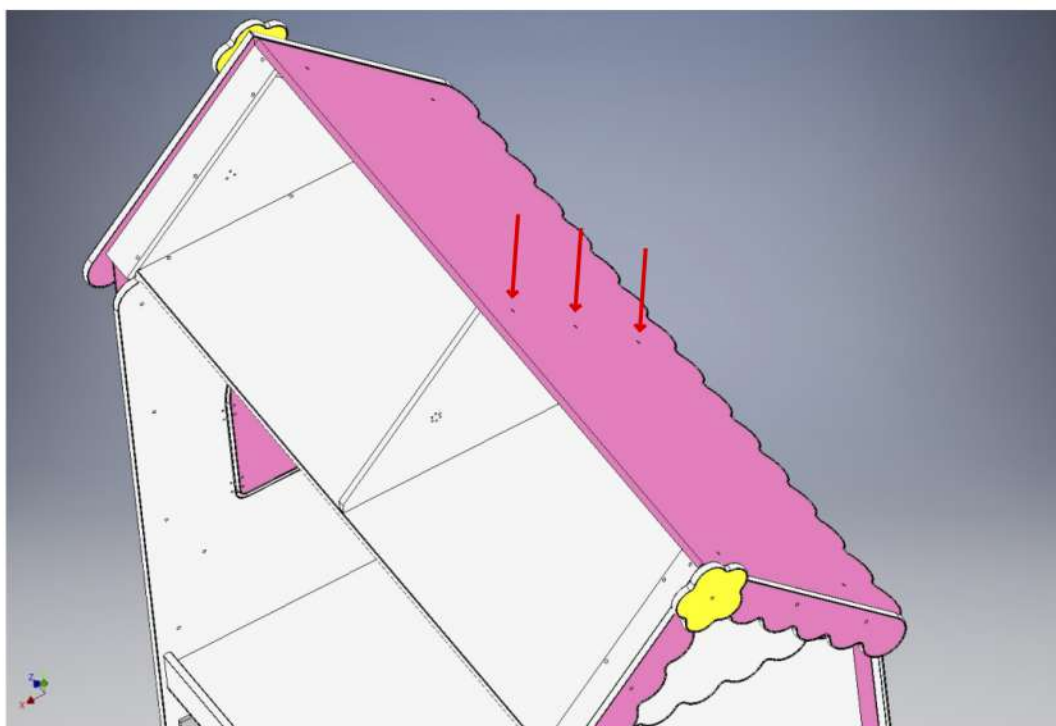



Шаг №24 | Сборка кровати

С внутренней стороны ската установите монтажные площадки мебельных петель на евроинты 6,3х13 (8 шт.). Площадка отщелкивается с петли при помощи фиксатора.

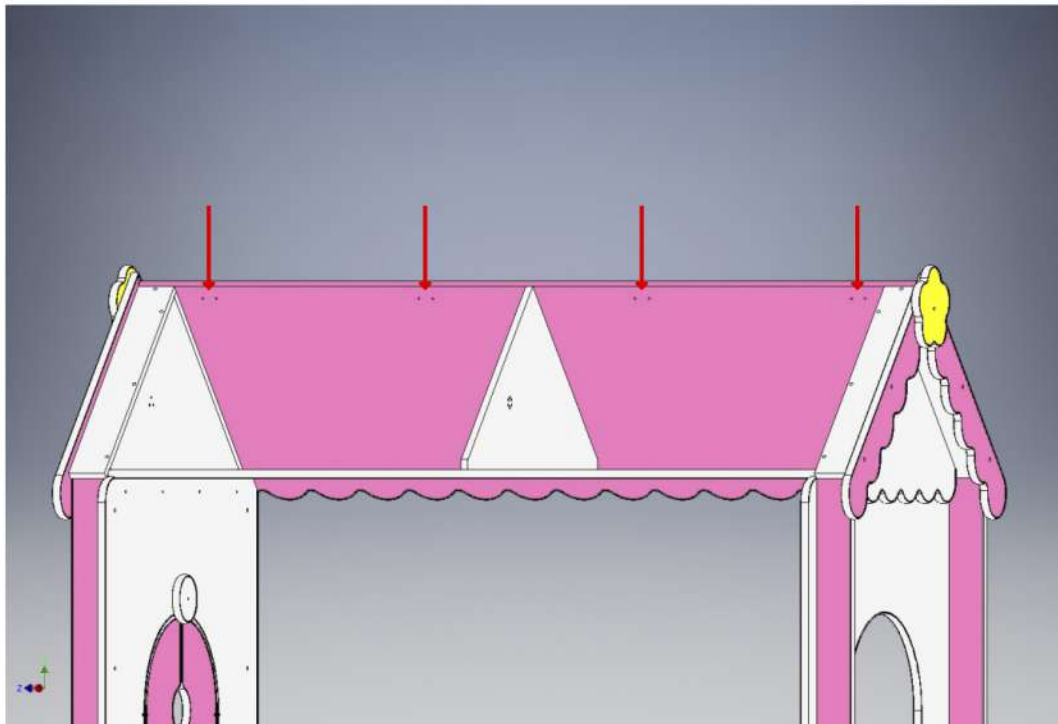

Шаг №25 | Сборка кровати

Закрепите мебельные петли на лицевой скат крыши при помощи евроинтов 6,3х13 (8 шт.). Затем установите скат защелкнув мебельные петли в монтажные площадки. Установите газовые лифты на евроинты 6,3х13 (20 шт.). На рисунках 25а,б,в показаны крепления газовых лифтов по середине и по краям.





Рисунок 25а



Рисунок 25б

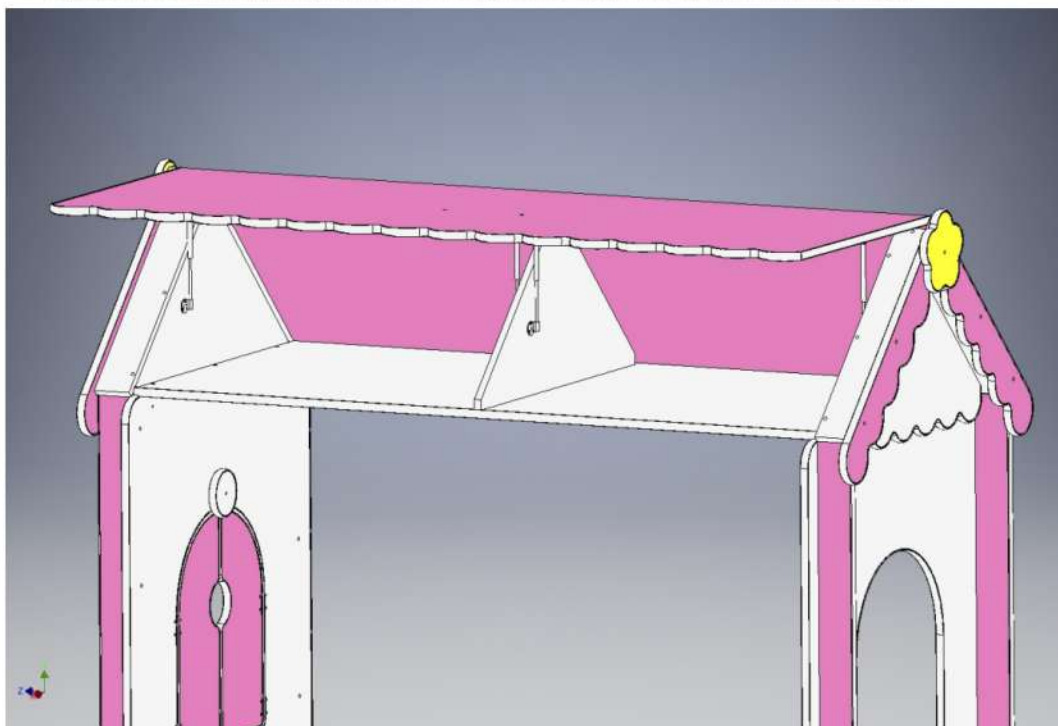

Рисунок 25в



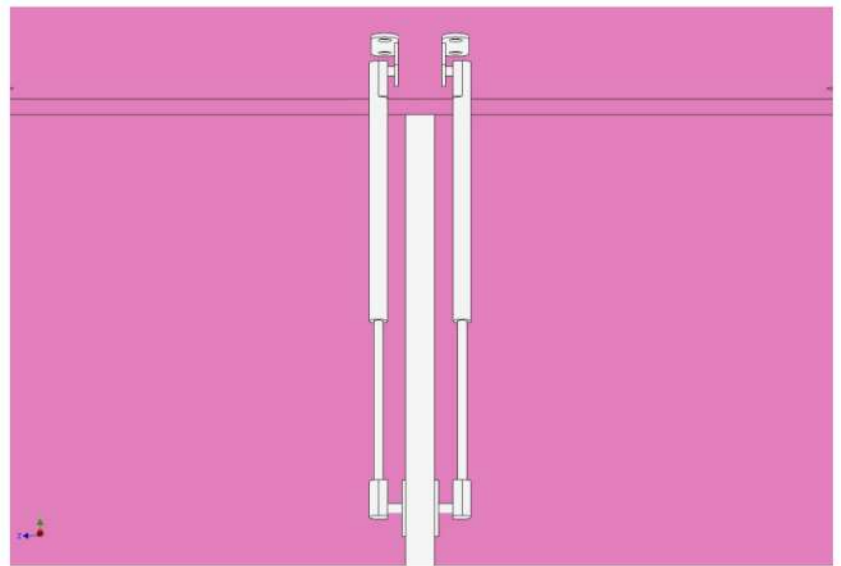

Шаг №26 | Сборка кровати

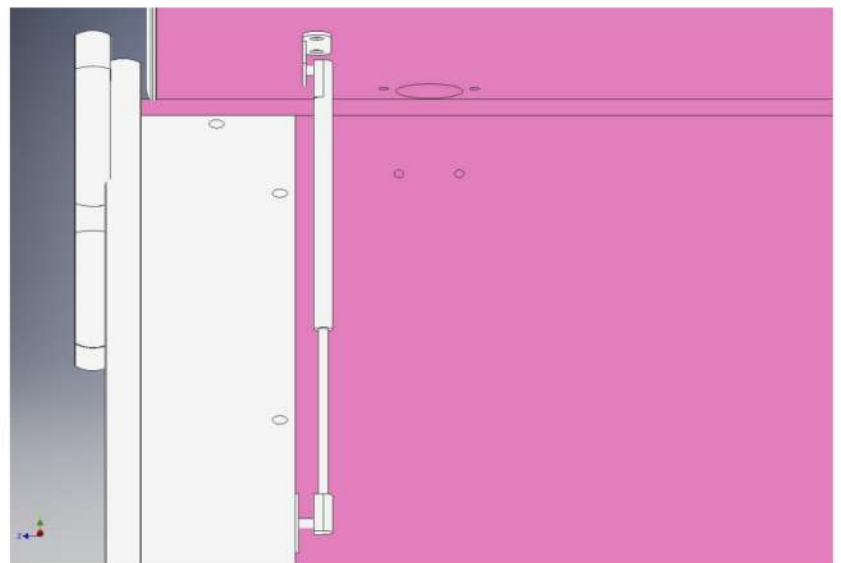
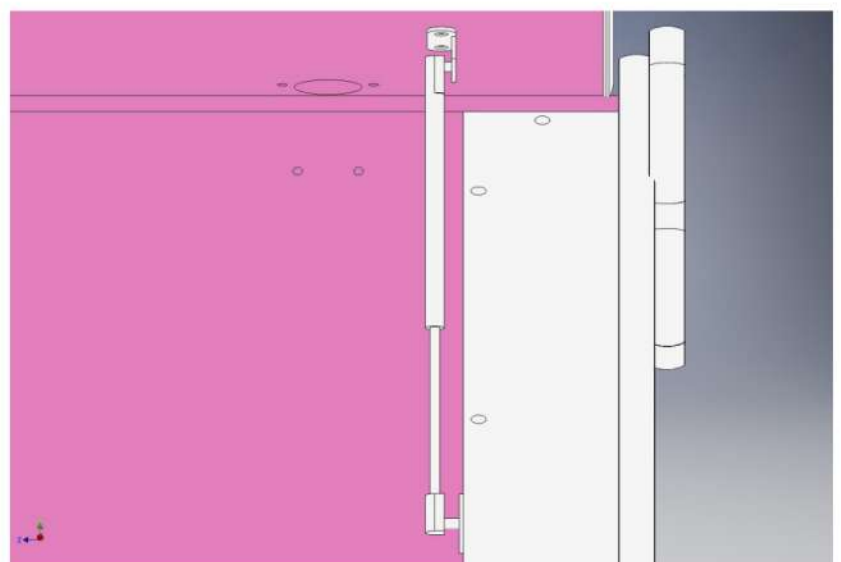
Проверьте закрывание и открывание ската крыши.

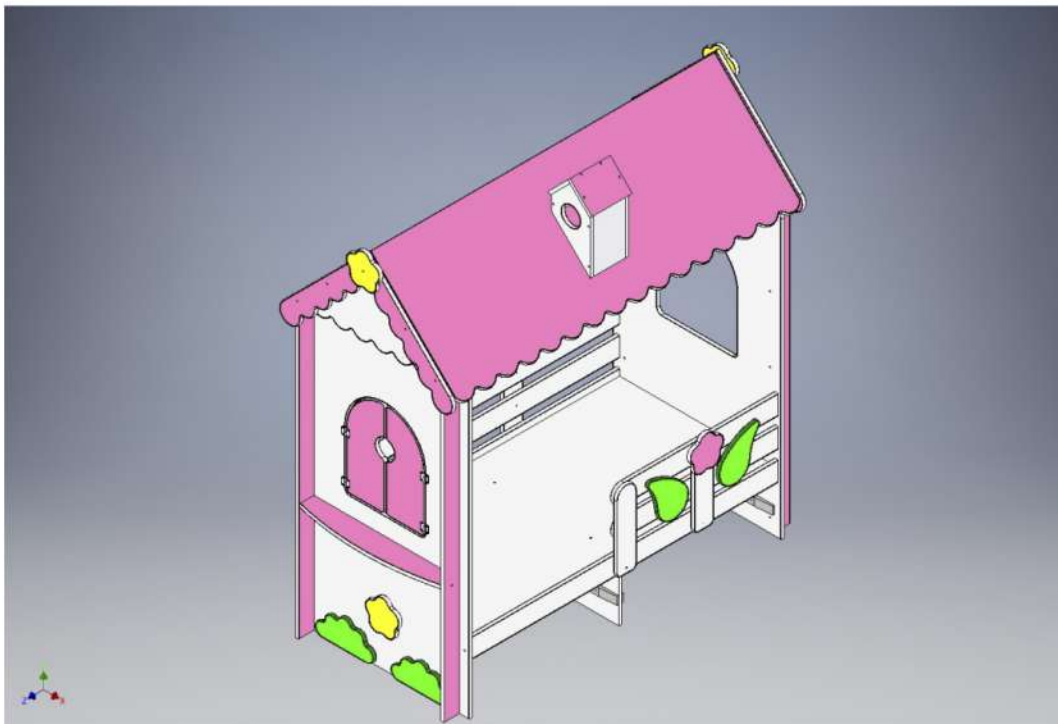

Шаг №27 | Сборка кровати

Установите ящики. Их сборка показана отдельно. Ящики различаются на левый и правый. Если при установке ящики не задвигаются до конца, то просто поменяйте их местами.

